

Montageanleitung

CCM Netzverteiler NVt Aluminium Serie

NVt AL 40

NVt AL 60

NVt AL 80

NVt AL 110



Sicherheitshinweise



Laser/LED-Strahlungen im nicht sichtbaren Spektrum möglich.

Bei unbekanntem Gefährdungsgrad der/durch Laser-/LED Strahlung niemals in offene Faserenden blicken.

Achtung!

Die Zuweisung des Gefährdungsgrades ist vom Anlagen-Einrichter/Betreiber der Kommunikationseinrichtung endgültig zu bestimmen und verantwortlich auszuweisen (z. B. Anbringen normgerechter Warnschilder nach DIN EN /IEC 60825-1, gültige Ausgabe, Beachtung der BGV B2 „Laserstrahlung“, gültige Ausgabe).

Bei Änderung der technischen Daten, die den Gefährdungsgrad beeinflussen, sind bei Notwendigkeit die Warnungen entsprechend anzupassen und Arbeitssicherheitsvorkehrungen zu treffen, siehe z.B. auch DIN EN/IEC 60825-2, gültige Ausgabe.

Haftungsausschluss

Die in diesem Dokument enthaltenen Angaben sind nach den technischen Regeln und nach bestem Wissen zutreffend und korrekt dargestellt. Diese stellen jedoch keine Zusicherung von Eigenschaften dar.

Bei Nichteinhaltung der in dieser Montageanleitung beschriebenen Vorgehensweise übernimmt Connect Com keine Haftung für entstandene Schäden.

Index

Produktübersicht

· NVt AL 40	4
· NVt AL 60	4
· NVt AL 80	5
· NVt AL 110	6
· Erdsockel	6
· Optionales Montagezubehör	7

Montageanleitung

1. Schwenkhebelschloss einbauen	8
2. Mikrorohre einführen	8
3. Flexschlauch einlegen	9
4. Stammkabel einführen	10
5. CARO Spleisskassetten montieren	11
6. Kabel einführen und abfangen	11
7. Erdungsklemme montieren (optional)	12

Zubehör

· Zubehör NVt Aluminium Serie	13
-------------------------------	----

NVt Aluminium

Art. Nr.

NVt 40 AL-T

953337

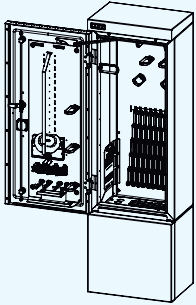

- **CARO Spleisskassetten in der Türe**
- **Material:** Aluminium, pulverbeschichtet, Farbe: RAL 7035
- **Schliessung:** Einfach
- **Abmessungen:** H 1455 x B 400 x T 310 mm
- **Max. Kassetten Kapazität:** 72
- **Max. Anzahl Spleisse:** 864
- **Max. Anzahl Rohre:** 8x 20 mm und 54x 7 - 12 mm +2x Havarie 14 mm
- **passender Ersocket:** Art. Nr. 953258

NVt 40 AL-W

953378

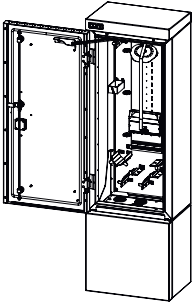

- **CARO Spleisskassetten in der Rückwand**
- **Material:** Aluminium, pulverbeschichtet, Farbe: RAL 7035
- **Schliessung:** Einfach
- **Abmessungen:** H 1455 x B 400 x T 310 mm
- **Max. Kassetten Kapazität:** 60
- **Max. Anzahl Spleisse:** 720
- **Max. Anzahl Kabel:** 5x bis 7 mm / 4x bis 18 mm und 3x (35x bis 5 mm)
- **passender Ersocket:** Art. Nr. 953258

NVt 60 AL-T

953341

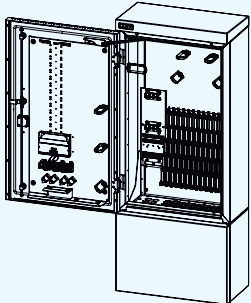

- **CARO Spleisskassetten in der Türe**
- **Material:** Aluminium, pulverbeschichtet, Farbe: RAL 7035
- **Schliessung:** Einfach
- **Abmessungen:** H 1455 x B 600 x T 310 mm
- **Max. Kassetten Kapazität:** 78
- **Max. Anzahl Spleisse:** 936
- **Max. Anzahl Rohre:** 8x 20 mm und 78x 7-12 mm
- **passender Ersocket:** Art. Nr. 953260

NVt 60 AL-W

953375

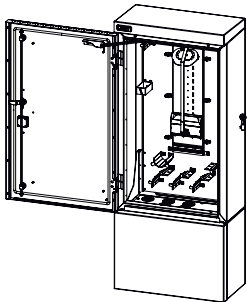

- **CARO Spleisskassetten in der Rückwand**
- **Material:** Aluminium, pulverbeschichtet, Farbe: RAL 7035
- **Schliessung:** Einfach
- **Abmessungen:** H 1455 x B 600 x T 310 mm
- **Max. Kassetten Kapazität:** 60
- **Max. Anzahl Spleisse:** 720
- **Max. Anzahl Kabel:** 5x bis 7 mm / 4x bis 18 mm und 4x (35x bis 5 mm)
- **passender Ersocket:** Art. Nr. 953260

NVt Aluminium

Art. Nr.

NVt 60 AL-O

953376

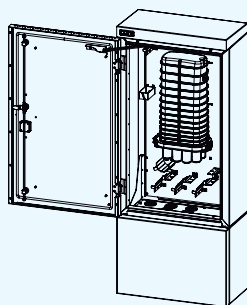

- für **CCM ONE® Spleissmuffe***
- **Material:** Aluminium, pulverbeschichtet, Farbe: RAL 7035
- **Schliessung:** Einfach
- **Abmessungen:** H 1455 x B 600 x T 310 mm
- **Max. Kassetten Kapazität:** 36
- **Max. Anzahl Spleisse:** 432 (CCM ONE® COMPACT)
- **Max. Anzahl Kabel:** 8x 20 mm + 72x 7-12 mm + 3x Havarie 14 mm
- **passender Ersocket:** Art. Nr. 953260
- * *Muffe nicht im Lieferumfang enthalten.*

NVt 80 AL-T

953333

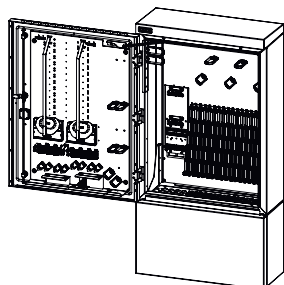

- **CARO Spleisskassetten in der Türe**
- **Material:** Aluminium, pulverbeschichtet, Farbe: RAL 7035
- **Schliessung:** Einfach
- **Abmessungen:** H 1455 x B 750 x T 310 mm
- **Max. Kassetten Kapazität:** 156
- **Max. Anzahl Spleisse:** 1.872
- **Max. Anzahl Rohre:** 16x 20 mm und 102x 7-12 mm + 4x Havarie 14 mm
- **passender Ersocket:** Art. Nr. 953123

NVt 80 AL-W

953688

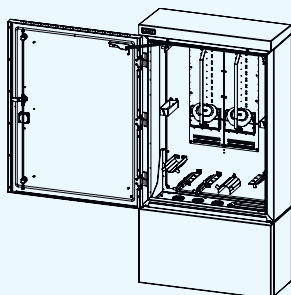

- **CARO Spleisskassetten in der Rückwand**
- **Material:** Aluminium, pulverbeschichtet, Farbe: RAL 7035
- **Schliessung:** Einfach
- **Abmessungen:** H 1455 x B 750 x T 310 mm
- **Max. Kassetten Kapazität:** 120
- **Max. Anzahl Spleisse:** 1.440
- **Max. Anzahl Kabel:** 105x 5 mm / variable Einführung
- **passender Ersocket:** Art. Nr. 953123

NVt 80 AL-B

953294

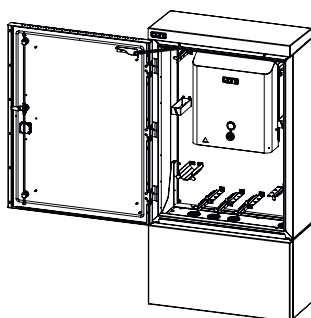

- **mit BELUGA APL Gehäuse**
- **Material:** Aluminium, pulverbeschichtet, Farbe: RAL 7035
- **Schliessung:** Einfach
- **Abmessungen:** H 1455 x B 750 x T 310 mm
- **Max. Anzahl Spleisse:** 720 (BELUGA Pro Gr. 3)
- **Max. Anzahl Kabel:** 5x 7 mm + 4x 18 mm + 105x 5 mm Kabel
- **passender Ersocket:** Art. Nr. 953123

NVt Aluminium

Art. Nr.

NVt 110 AL-T

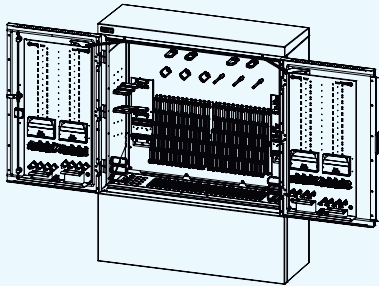

- **CARO Spleisskassetten in der Türe**
- **Material:** Aluminium, pulverbeschichtet, Farbe: RAL 7035
- **Schliessung:** Einfach
- **Abmessungen:** H 1455 x B 1150 x T 400 mm
- **Max. Kassetten Kapazität:** 288
- **Max. Anzahl Spleisse:** 2x 1.728
- **Max. Anzahl Rohre:** 2x (12x 20 mm und 7x 7-12 mm) + 7x Havarie 14 mm
- **passender Ersocket:** Art. Nr. 953262

953525

NVt 110 AL-B

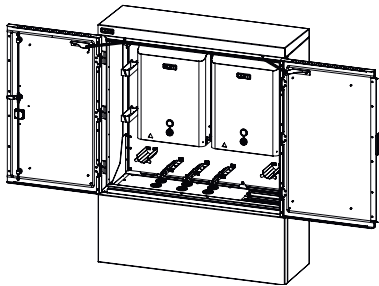

- **mit BELUGA APL Gehäuse**
- **Material:** Aluminium, pulverbeschichtet, Farbe: RAL 7035
- **Schliessung:** Einfach
- **Abmessungen:** H 1455 x B 1150 x T 400 mm
- **Max. Anzahl Spleisse:** 2x 1.152 (BELUGA Pro Gr. 4)
- **Max. Anzahl Kabel:** 210x 5mm / variable Einführung
- **passender Ersocket:** Art. Nr. 953262

953689

Erdsocket für NVt Aluminium

Art.-Nr.



CCM NVt 40 AL Erdsocket

953258



CCM NVt 60 AL Erdsocket

953260



CCM NVt 80 AL Erdsocket

953123

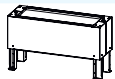

CCM NVt 110 AL Erdsocket

953262

Alle NVt AL Gehäusegrößen sind auf Anfrage auch mit anderen Konfigurationen (Anzahl Spleisse, Kabel oder Rohre) erhältlich.

Die NVt Gehäuse sind vorbereitet zur Aufnahme von CARO-Spleissmodulen.

Montagematerial / -werkzeug	Art.-Nr.
CCM Beschriftungsclip für 7 mm Rohr mit WGT	953638
CCM Beschriftungsclip für 10 mm Rohr mit WGT	953639
CCM Beschriftungsclip für 12 mm Rohr mit WGT	953640
CCM Beschriftungsclip für 20 mm Rohr mit WGT	953643
Montagewerkzeug für WGT 7	943638
Montagewerkzeug für WGT 10	951205
Montagewerkzeug für WGT 12	951206
Hilfswerkzeug für WGT 7	951208
Hilfswerkzeug für WGT 10	951209
Hilfswerkzeug für WGT 12	951210
Hilfswerkzeug für WGT 20	951213
Kevlarschere Miller KS-1 YE	929705
Millerzange 3-fach, 2 - 3 mm Mantel; 900 m auf 250 m; 250 m auf 125 m	901125
Miller 400 Kabelabmantler 2,3 - 2,5 mm	937430
Miller 400 Kabelabmantler 3,7 - 4,1 mm	936006
Ersatzklinge	938814
Ideal Quaxialbrecher für LWL Röhrchen	901128

1. Schwenkhebelschloss einbauen

Achtung!

Vor dem Setzen des NVt-Gehäuses, die Erdsockeloberfläche und die Innengewinde säubern.



1A

Schwenkhebel mit mitgeliefertem Bauschlüssel öffnen.



1B

Schwenkhebel um 90° nach rechts drehen.

Halbzylinder (40 mm) von hinten einsetzen.



1C

Schwenkhebel um 180° nach links drehen.

Zylinder mit Schraube befestigen.

Werkzeug: PH1 Schraubendreher

2. Mikrorohre einführen



2A

Türe 180° öffnen und Türarretierung einhängen.

Hinweis: Türe für alle nachfolgenden Montageschritte 180° geöffnet lassen. Dies gilt auch für das Nachbestücken von Kabeln und Flexschläuchen.

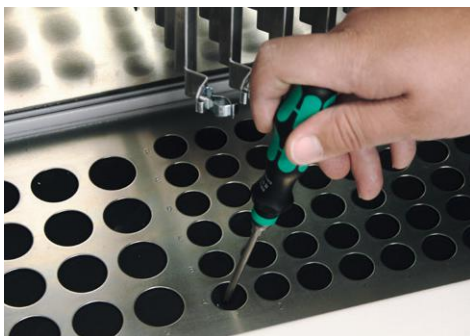

2B

evoSEAL Dichtmembran in der Bodenplatte mit Schraubendreher einstecken.

Werkzeug: Beliebiger Schraubendreher



2C

Zwischensockelblende aushängen.



2D

Rohrverband bis zur C-Schiene öffnen und an vormontierter C-Schiene im Zwischensockel mittels Bügelschelle abfangen.

**2E**

Mikrorohre durch vorperforierte evoSEAL Dichtmembran von unten ins Innere des NVt führen.

Mikrorohre gemäß Farbcode einführen. (siehe Farbcode-Aufkleber innen links)

**2F**

Mikrorohr ca. 1 Meter bis Oberkante NVt einführen.

**2G**

Mikrorohr abhängig von Gas-Wasser-Block kürzen.

Mikrorohr in Halterung einclippen.

Werkzeug: Rohrschneider

**2H**

Mikrorohr für Stammkabel auf der linken Seite des NVt einführen.

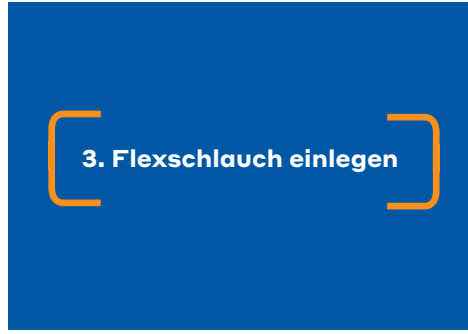
**3. Flexschlauch einlegen****3A**

Klettbänder von Flexschlauchhalterungen lösen.

**3B**

Flexschlauch in Halterungen einführen.

**3C**

Flexschlauch auf Türseite in die Kabelbügel einlegen.

**3D**

Flexschlauch auf Türseite in Halterung einführen.

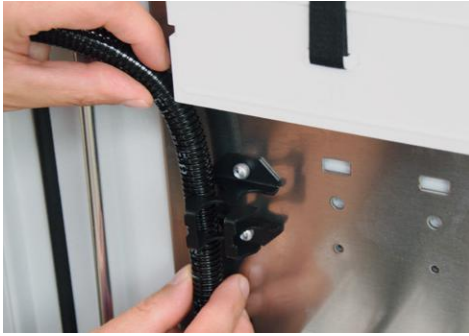

3E
Flexschlauch unterhalb des Mixers in Halterung positionieren.



3F
Flexschlauch 10 mm oberhalb der Halterung abschneiden.
Tipp: Um Bündeladern einfacher einführen zu können, Flexschlauch demontieren und gerade auslegen. Anschliessend Flexschlauch gemäss Montageanleitung wieder einbauen.
Werkzeug: Cuttermesser



4A
Mikrorohr **zwingend** nach Einführen und/oder Einblasen des Kabels mit Gas-Wasser-Block **abdichten**, um das Eindringen von Feuchtigkeit zu verhindern.



4B
Abgesetztes Kabel mit Vulkanband umwickeln.
Material: Vulkanband (Art.Nr. 969441)



4C
Kabel an Kabelabfangplatte mit Kabelbinder befestigen.
Material: Kabelbinder

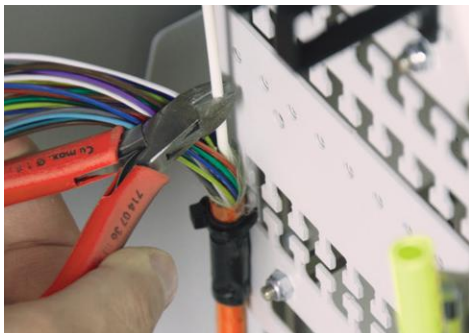

4D
Zentralelement passend zur Abfangung (4E) kürzen.
Werkzeug: Seitenschneider

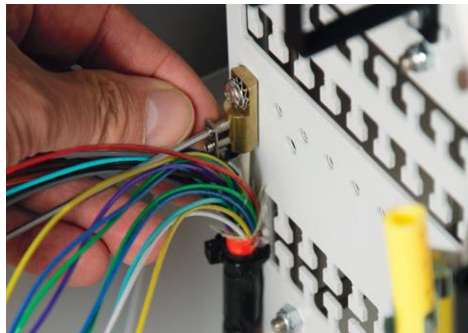

4E
Abfangung auf Zentralelement stecken und anschliessend Abfangung auf Kabelabfangplatte befestigen. Madenschrauben an Abfangung anziehen.
Tipp: Abfangung ausserhalb der Kabelachse setzen, so dass die Bündeladern an der Abfangung vorbeilaufen.
Werkzeug: PH1 Schraubendreher, Innensechskantschlüssel 2 mm

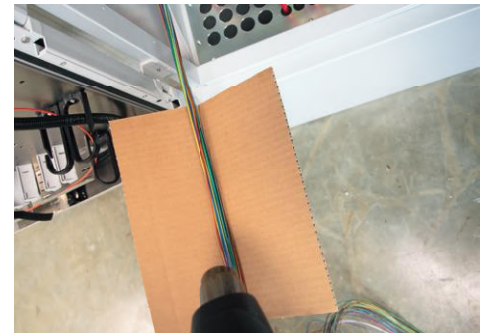

4F
Bündelader mit Heissluft glätten und in den Wellschlauch einführen.
Tipp: Zur Erzielung eines besseren Glättungsergebnisses, einen geknickten Karton unter den Bündeladern platzieren.
Achtung! Bündeladern nicht zu heiss föhnen, um Beschädigungen zu vermeiden.



5. CARO Spleisskassetten montieren



5A

CARO Kassettensocket einklicken und verschrauben.

Werkzeug: PH1 Schraubendreher



5B

CARO Spleisskassetten einklicken.

Tipp: Zur Vereinfachung der Montage, Spleisskassetten im 45 Grad Winkel nach unten ansetzen und unter Druck nach oben klappen.

6. Kabel einführen und abfangen

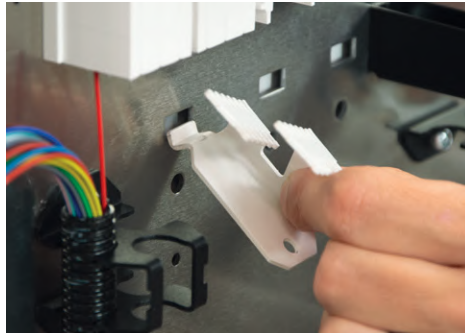

6A

Mikrokabelabfangung einhängen.

Tipp: Beginnen Sie mit links und montieren Sie weitere Abfangungen erst, wenn vorherige vollständig bestückt ist.

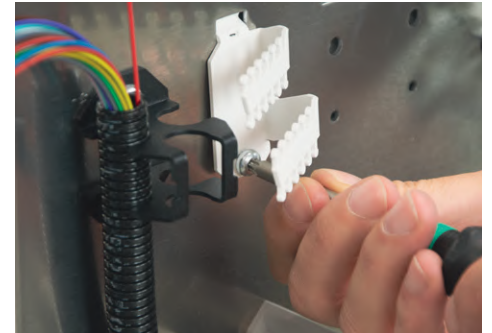

6B

Mikrokabelabfangung mit Schraube befestigen.

Werkzeug: TX25 Schraubendreher

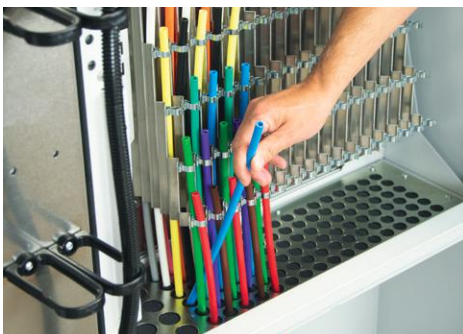

6C

Zum Einblasen das Mikrorohr von Halterung lösen und nach vorn biegen.



6D

Mikrorohr **zwingend** nach Einführen und/oder Einblasen des Kabels mit Gas-Wasser-Block **abdichten**, um das Eindringen von Feuchtigkeit zu verhindern.

Mikrorohr in Halterung einclipsen.

Material: Gas-Wasser-Block

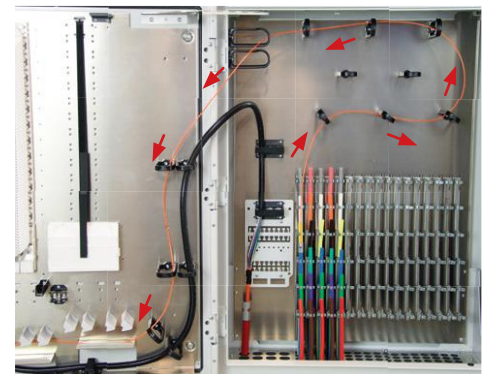

6E

Mikrokabel gemäß Abbildung zum Spleissbereich auf Türe führen.

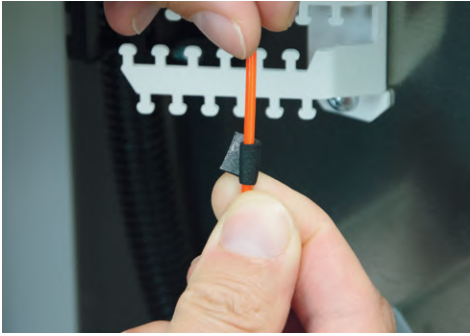

6F
Kabel mit Vulkanband umwickeln.
Material: Vulkanband (Art.Nr. 969441)

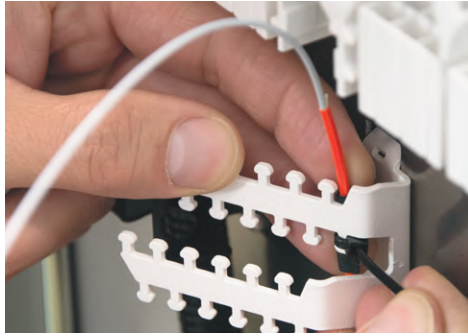

6G
Kabel bis zur Bündelader abisolieren und mit Kabelbinder an Abfangung befestigen.
Tipp: Beginnen Sie mit dem hintersten, innersten "T-Zapfen".
Material: Kabelbinder 96/2,5 mm (Art. Nr. 970333)

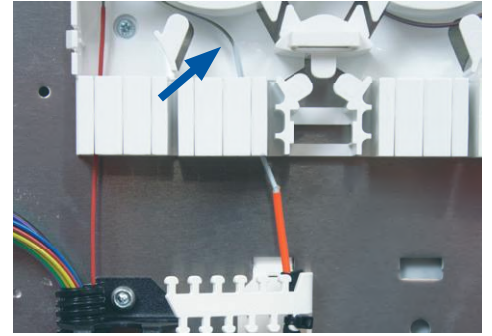

6H
Kabel 10 mm unterhalb des Bündeladerhalters absetzen. Bündelader 10 mm oberhalb des Bündeladerhalters abisolieren und einführen.

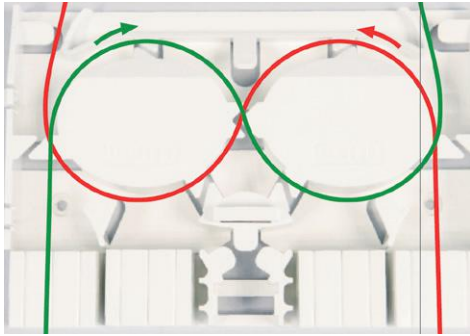

6J
Beispielhafte Faserführung im Mixer. Absetzlänge der Fasern ca. 2 m.

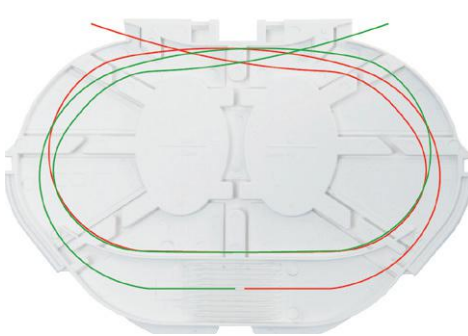

6K
Faserführung in der Spleisskassette.



7A
Position des Bolzens zur Befestigung der Erdungsklemme im Zwischensockel.
Material: NVt Erdungsklemme A2 für Rundleiter Ø 6- 12 mm Set (Art.Nr. 970135)



7B
Erdungsklemme wird mittels mitgelieferter Mutter an dem dafür vorgesehenen Bolzen befestigt.
Werkzeug: Steckschlüsseinsatz SW 13



7C
Befestigte Erdungsklemme im Zwischensockel.

Zubehör für CCM NVt

Art.-Nr.

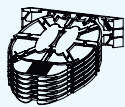

CARO Spleisskassetten Modul 6x12 Crimp, inkl. Sockel

949795

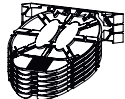

CARO Spleisskassetten Modul 3x12 Schrumpf, inkl. Sockel

949796

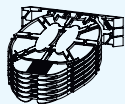

CARO Spleisskassetten Modul 6x6 Schrumpf, inkl. Sockel

949802



CARO Faserüberführung lang, Set

953697



CARO Faserüberführung kurz, Set, für NVt 80 und 110

953698

CCM NVt Kunststoffhaube Gr. S,
mit Drehriegel, für NVt 40 und 60

953347

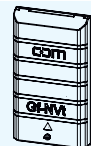
CCM NVt Kunststoffhaube Gr. L,
mit Drehriegel, für NVt 80 und 110

953348



CCM NVt Bündeladerüberführungs-Set, 3 x 3m

953412

CCM NVt Kabelabfangplatten Set, für NVt 60, 80 und 110
inkl. Winkel, Distanzbolzen und Schrauben

953483



CCM NVt Nachrüstsatz Doppelschließung

951020

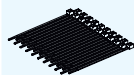

CCM Kabelbinder Set (96 / 2,5 mm), 100 Stück

970333









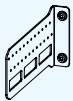

Befestigungsset NVt AL auf PC-Erdsockel

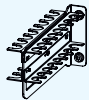

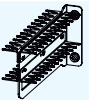
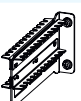
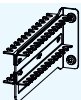

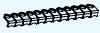
971203

Zubehör für CCM NVt

Art.-Nr.

	CCM Mikrorohrabfangwinkel light CMS für Kabelschellen	951999
	CCM Mikrorohrabfangwinkel für 20x 14/10 Tubes	953039
	CCM Mikrorohrabfangwinkel für 16x 16/12 Tubes	953040
	CCM Mikrorohrabfangwinkel für 12x 20/16 Tubes	953041
	CCM Mikrorohrabfangwinkel für 24x 7/10/12 Tubes	953601
	CCM Mikrorohrabfangwinkel für 24x 7/4 Tubes	953036
	CCM Mikrorohrabfangwinkel für 24x 10/6 Tubes	953037
	CCM Mikrorohrabfangwinkel für 24x 12/8 Tubes	953038
	CCM NVt Sicherungsset für 12 x Ø 7 mm Mikrorohre	953082
	CCM NVt Sicherungsset für 12 x Ø 10 mm Mikrorohre	953083
	CCM NVt Sicherungsset für 12 x Ø 12 mm Mikrorohre	953084

Art.-Nr.

	CCM NVt 40 AL Aufnahme für Mikrorohrabfangwinkel	953389
	CCM NVt 60 AL Aufnahme für Mikrorohrabfangwinkel	953382
	CCM NVt 80 AL Aufnahme für Mikrorohrabfangwinkel	951723
	CCM NVt 110 AL Aufnahme für Mikrorohrabfangwinkel	953297

CCM NVt Bügelschellen-Set**Art.-Nr.**

CCM NVt Bügelschellen-Set, inkl. Zentralelementabfangung, 2 Stk.

CCM NVt Bügelschellen-Set 12, für Kabel 8-12 mm **965646**CCM NVt Bügelschellen-Set 14, für Kabel 10-14 mm **965814**CCM NVt Bügelschellen-Set 16, für Kabel 12-16 mm **965815**CCM NVt Bügelschellen-Set 18, für Kabel 14-18 mm **965816**CCM NVt Bügelschellen-Set 22, für Kabel 16-22 mm **965817**CCM NVt Bügelschellen-Set 26, für Kabel 22-26 mm **965818**CCM NVt Bügelschellen-Set 30, für Kabel 26-30 mm **965819**CCM NVt Bügelschellen-Set 46, für Kabel 42-46 mm **969277**CCM NVt Bügelschellen-Set 50, für Kabel 46-50 mm **967698****CCM Mikrorohr Endmuffe WGT****Art.-Nr.**7/4, für Kabel Ø 2,0 - 2,6 mm **943637**7/4, geteilte Version, für Kabel Ø 2,0 - 2,6 mm **951272**10/6, für Kabel Ø 2,0 - 3,0 mm **953655**10/6, geteilte Version, für Kabel Ø 2,0 - 3,0 mm **953060**10/6, für Kabel Ø 2,9 - 3,9 mm **951199**10/6, geteilte Version, für Kabel Ø 2,9 - 3,9 mm **951273**10/6, für Kabel Ø 3,8 - 4,8 mm **952124**10/6, geteilte Version, für Kabel Ø 3,8 - 4,8 mm **953407**12/8, für Kabel Ø 4,7 - 5,7 mm **952397**12/8, für Kabel Ø 5,6 - 6,6 mm **951200**12/8, geteilte Version, für Kabel Ø 5,6 - 6,6 mm **951274**20/16, für Kabel Ø 8,9 - 9,9mm **953469**20/16, für Kabel Ø 9,8 - 11,0 mm **951203**20/16, geteilte Version 20/16, für Kabel Ø 9,8 - 11,0 mm **951490**

Connect Com AG
Wahligenstrasse 4A
6023 Rothenburg
Schweiz
+41 41 854 00 00
info@ccm.ch
www.ccm.ch

Connect Com GmbH
Stegweg 36-38
72622 Nürtingen
Deutschland
+49 7022 9607 100
info@connectcom.de
www.connectcom.de

Connect Com SA
Route des Avouillons 30
1196 Gland
Suisse
+41 21 804 66 22
info@ccm.ch
www.ccm.ch

